

# Implantation Poêle Mélèze PM800

## 1-2 . Dimensions PM800

Masse du poêle : 900 kg

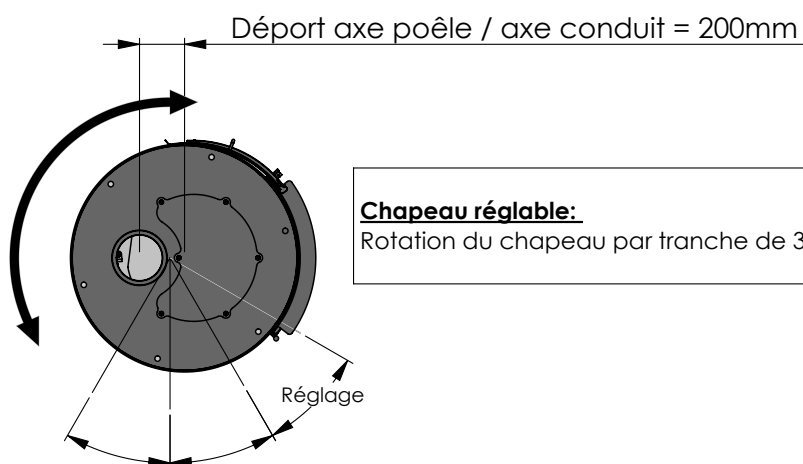
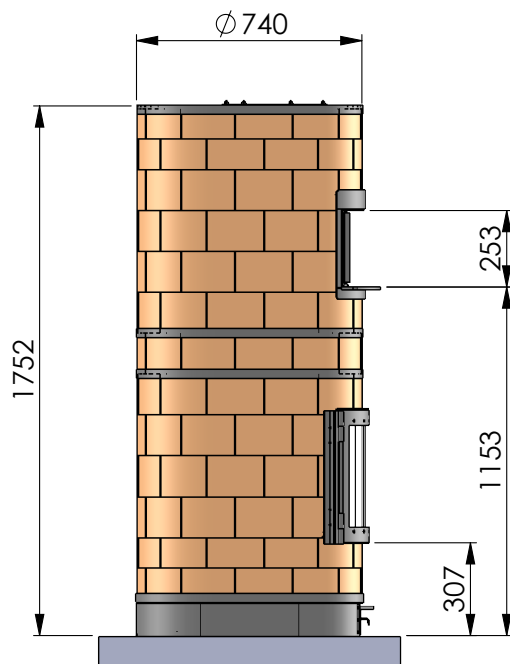

## 1-2-1 . Choix position Echangeur PM800

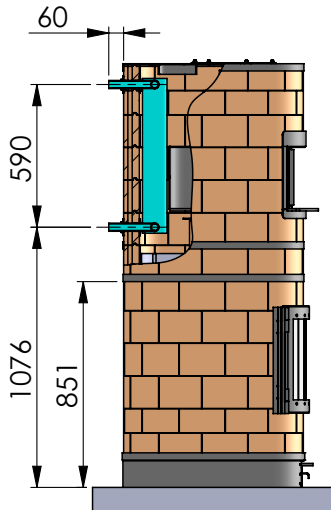

**Montage droit**  
**échangeur arrière**

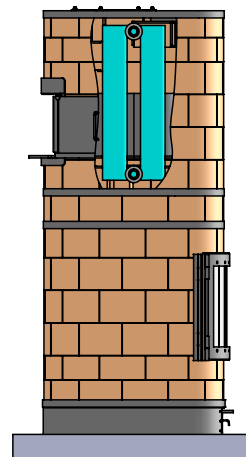

**Montage dos à dos**  
**échangeur à droite du four**

Pour un PM800 quelque soit la position du four par rapport au foyer, l'échangeur peut être positionné à l'arrière, à droite ou à gauche du four.

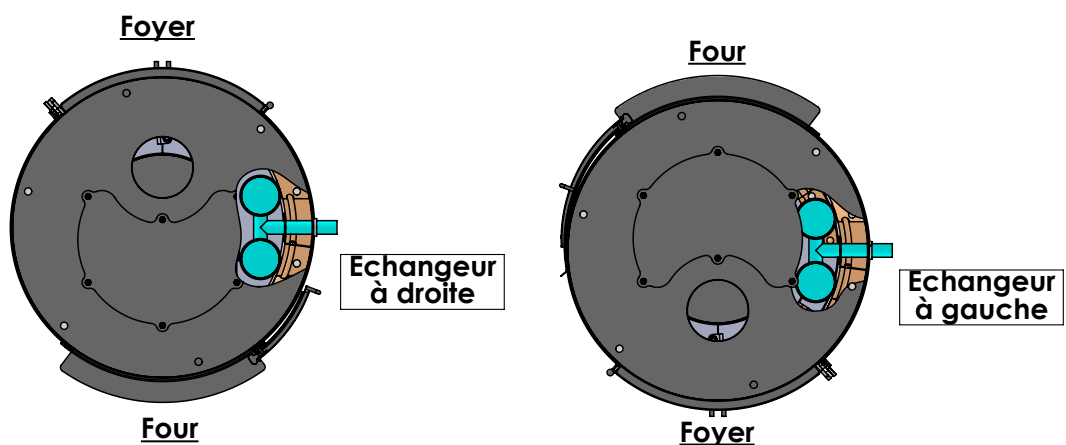

## 2. Arrivée d'air + support

### 1: Arrivée par le sol

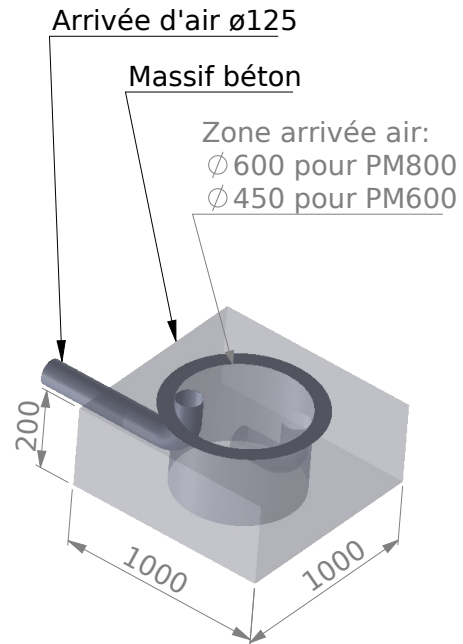
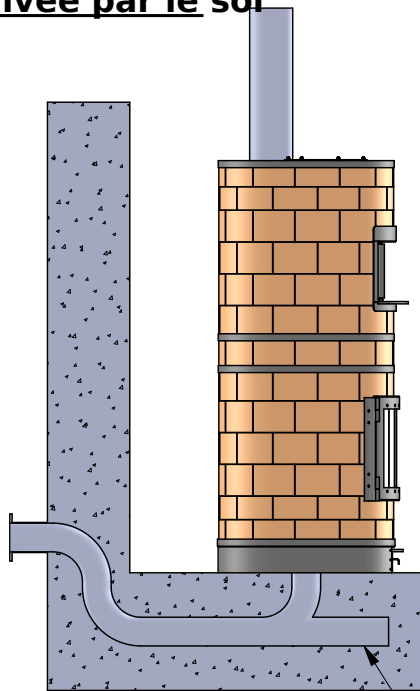

Té ouvert pour l'évacuation des condensats

### 1: Arrivée murale

